

# Дунарас F2530CS

## Гусеничный асфальтоукладчик





### Технические характеристики

|  Масса |        |
|--|--------|
| Масса со стандартной плитой  | 18,7 т |

|  Габариты |        |
|--|--------|
| Базовая ширина   | 2.55 м |
| Угол переднего свеса   | 13°    |
| Рабочая ширина, максимальная   | 10м    |

|  Производительность |                       |
|--|-----------------------|
| Теоретическая производительность укладки   | 800 м <sup>3</sup> /ч |
| Толщина укладки (max)  | 500 мм                |

|  Бункер |              |
|--|--------------|
| Ёмкость  | 17 т         |
| Высота разгрузки (по центру/по краям)  | 525мм/530 мм |
| Ширина бункера (внутри)  | 3 470 м      |

|  Ходовая часть |        |
|---|--------|
| Скорость укладки  | 20 м/с |
| Транспортная скорость   | 3 км/ч |

|  Двигатель |                         |
|--|-------------------------|
| Выбросы вредных веществ согласно нормам  | Stage IIIA (Tier 3)     |
| Номинальная мощность, SAE J1995  | 142 kW при 2 200 об/мин |
| Электрическая система  | 24 V                    |
| Ёмкость топливного бака  | 320 л                   |

|  Шасси |          |
|---|----------|
| Длина гусеницы  | 2 900 мм |
| Ширина гусеницы   | 320 мм   |

|  Транспортёр |                                  |
|---|----------------------------------|
| Ширина конвейера  | 2 x 655 mm                       |
| Управление транспортёром  | Автоматическое с концевыми выкл. |

|  Шнек |  |
|--|--|
| Диаметр шнека  | 380 мм                                     |
| Управление шнеком  | Автоматическое с ультразвуковыми датчиками |

Подробнее на: [www.emotors.kz](http://www.emotors.kz)

Мы оставляем за собой право вносить изменения в спецификации без предварительного уведомления.  
 На фотографиях и иллюстрациях могут быть приведены версии оборудования, отличающиеся от стандартных.  
 Вышеприведенная информация предназначена только для общего описания и не является обязывающей или гарантийной в каком-либо отношении.

# Дунарас F2530CS

## Гусеничный асфальтоукладчик



### Габариты

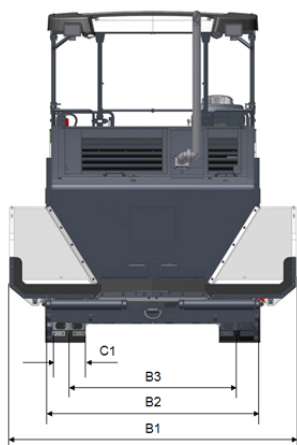
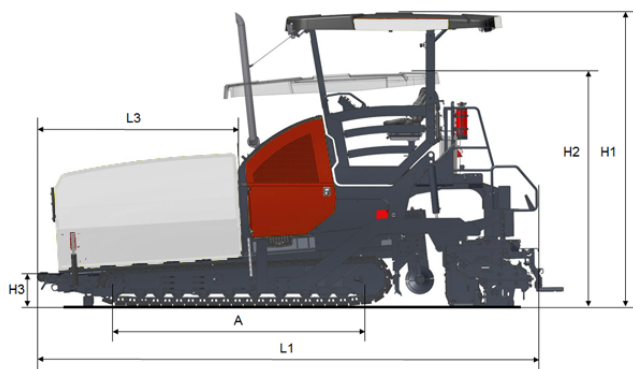

| Габариты                  |         |
|---------------------------|---------|
| A. Опорная длина гусеницы | 3360mm  |
| B1. Максимальная ширина   | 3470mm  |
| B2. Ширина транспортная   | 2550 mm |
| B3. Колея гусениц         | 1992 mm |
| C1. Ширина гусеницы       | 320 mm  |
| H1. Рабочая высота, max   | 3900 mm |
| H2. Высота транспортная   | 3100 mm |
| H3. Высота разгрузочная   | 525 mm  |
| L1. Длина                 | 6630 mm |
| L3. Длина бункера         | 2600 mm |

Подробнее на: [www.emotors.kz](http://www.emotors.kz)

Мы оставляем за собой право вносить изменения в спецификации без предварительного уведомления.  
 На фотографиях и иллюстрациях могут быть приведены версии оборудования, отличающиеся от стандартных.  
 Вышеприведенная информация предназначена только для общего описания и не является обязывающей или гарантийной в каком-либо отношении.