



Дунарас СС950

Тандемные асфальтовые катки





Технические характеристики

 Масса	
Максимальная рабочая масса	1 400 кг
Рабочая масса (включая ROPS)	1 350 кг
Масса переднего модуля / заднего модуля	645 кг/705 кг

 Уплотнение	
Центробежная сила	16.7 кН
Номинальная амплитуда	0,4 мм
Статическая линейная нагрузка (передний/задний модуль)	7.1/7.8 кг/см
Частота вибрации	70 Гц
Водяной бак	190 л

 Гидравлическая система	
Привод	Регулируемый аксиально поршневой гидронасос с сервоуправлением. Нерегулируемые радиально поршневые гидромоторы (2).
Вибрация	Нерегулируемый шестеренный гидронасос/гидромотор.
Рулевое управление	Нерегулируемый шестеренный гидронасос.
Основной тормоз	Гидростатический, зависящий от положения рукояти движения
Парковочный/аварийный тормоз	Высоконадежный тормоз на каждом вальце.

 Двигатель	
Производитель/Тип	Kubota D722E4B
Тип	Дизельный с водяным охлаждением
Номинальная мощность, SAE J1995	14.9 кВт (20,3 л.с. при 3600 об/мин)
Ёмкость топливного бака	23 л

 Ходовая часть	
Диапазон скорости	0-8 км/ч
Вертикальная осцилляция	±13°
Теоретически преодолеваемый уклон	35 %

Подробнее на: www.emotors.kz

Мы оставляем за собой право вносить изменения в спецификации без предварительного уведомления.
 На фотографиях и иллюстрациях могут быть приведены версии оборудования, отличающиеся от стандартных.
 Вышеприведенная информация предназначена только для общего описания и не является обязывающей или гарантийной в каком-либо отношении.

Дунарас СС950

Тандемные асфальтовые катки



Технические характеристики

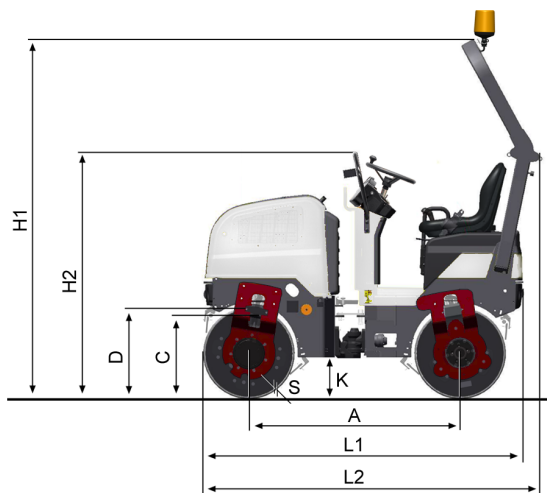

Габариты	
A. Колесная база	1 350 мм
B. Ширина	970 мм
C. Просвет над бордюрным камнем	465 мм
D. Диаметр вальца	584 мм
H1. Высота с ROPS/кабиной	2 300 мм
K. Дорожный просвет	261 мм
L1. Длина	2 107 мм
O1. Вылет рамы, правый	35 мм
O2. Вылет рамы, левый	35 мм
R1. Радиус поворота внешний	2 700 мм
S. Толщина обечайки вальца	9 мм
W. Ширина вальца	900 мм
α. Угол поворота рулевого колеса	±34°

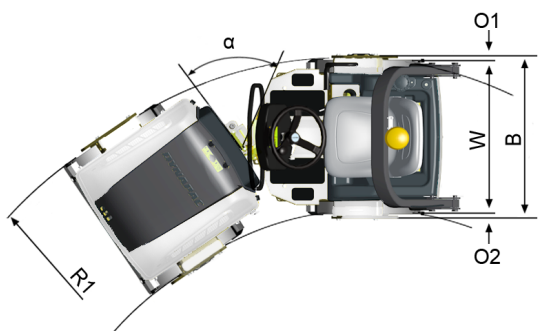

Подробнее на: www.emotors.kz

Мы оставляем за собой право вносить изменения в спецификации без предварительного уведомления.
 На фотографиях и иллюстрациях могут быть приведены версии оборудования, отличающиеся от стандартных.
 Вышеприведенная информация предназначена только для общего описания и не является обязывающей или гарантийной в каком-либо отношении.